

LINHA INDUSTRIAL  
**AUTO-FIX**



**CHATA  
SIMPLES**



**CHATA  
PHILIPS**



**FLANGEADA  
COMBINADA**



**PANELA  
SIMPLES**



**PANELA  
PHILIPS**

SOB CONSULTA



**PANELA  
COMBINADA**



**REBAIXADA**



**LENTILHA**



**TAMPINHA**



**SEXTAVADO  
FLANGEADO**



# PARAFUSO AUTO-FIX

## CHATA SIMPLES

Material: Aço baixo carbono  
 Acabamento: Zincado branco  
 Rosca: DIN 7970  
 Dimensão: DIN 7972  
 Tratamento: Cementado  
 NCM: 7318.14.00  
 IPI: Conforme legislação  
 Unidade de venda: Cento

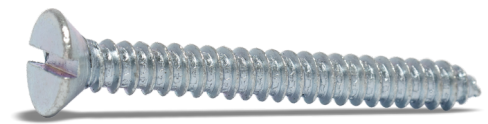
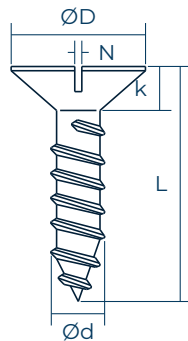

Diâmetro	2,9	3,5	3,9	4,2	4,8	5,5	6,3
ØD máx	5,50	6,80	7,50	8,10	9,50	10,8	12,5
K ref	1,70	2,10	2,30	2,50	3,00	3,40	3,80
N máx	1,00	1,30	1,30	1,40	1,60	1,80	1,90

### L (mm)

6,5	2102501 5CTO 20CX R\$ 6,43	P2 0,033	2103001 5CTO 20CX R\$ 10,41	P2 0,058										
9,5	2102601 5CTO 20CX R\$ 6,65	P2 0,039	2103101 5CTO 20CX R\$ 10,59	P2 0,065	2103701 5CTO 20CX R\$ 13,22	P2 0,077	2104401 5CTO 10CX R\$ 16,46	P2 0,099	2105401 5CTO 10CX R\$ 20,50	P3 0,150				
13	2102701 5CTO 20CX R\$ 8,50	P2 0,050	2103201 5CTO 20CX R\$ 13,44	P2 0,093	2103801 5CTO 20CX R\$ 16,20	P2 0,112	2104601 5CTO 10CX R\$ 19,05	P2 0,118	2105501 5CTO 10CX R\$ 28,50	P3 0,156	2106401 5CTO 10CX R\$ 35,93	P4 0,235	2107301 5CTO 10CX R\$ 49,57	P5 0,300
16	2102801 5CTO 20CX R\$ 10,18	P2 0,070	2103301 5CTO 10CX R\$ 14,53	P2 0,096	2103901 5CTO 10CX R\$ 18,40	P2 0,130	2104801 5CTO 10CX R\$ 22,55	P3 0,146	2105601 5CTO 10CX R\$ 31,50	P4 0,212	2106501 5CTO 10CX R\$ 39,76	P5 0,286	2107401 5CTO 10CX R\$ 57,14	P5 0,368
19	2102901 5CTO 20CX R\$ 11,13	P2 0,074	2103401 5CTO 10CX R\$ 17,00	P2 0,116	2104001 5CTO 10CX R\$ 20,86	P3 0,135	2104901 5CTO 10CX R\$ 24,23	P3 0,160	2105701 5CTO 10CX R\$ 33,42	P4 0,237	2106601 5CTO 10CX R\$ 44,93	P5 0,321	2107501 5CTO 10CX R\$ 63,94	P4 0,419
22			2103501 5CTO 10CX R\$ 18,83	P3 0,132	2104101 5CTO 10CX R\$ 22,32	P3 0,160	2105001 5CTO 10CX R\$ 25,94	P4 0,180	2105801 5CTO 10CX R\$ 33,67	P5 0,258	2106701 2CTO 10CX R\$ 46,64	P4 0,349	2107601 2CTO 10CX R\$ 64,00	P4 0,480
25			2103601 5CTO 10CX R\$ 21,45	P3 0,140	2104201 5CTO 10CX R\$ 26,75	P4 0,170	2105101 5CTO 10CX R\$ 28,93	P4 0,200	2105901 5CTO 10CX R\$ 40,91	P5 0,296	2106801 2CTO 10CX R\$ 50,72	P4 0,370	2107701 2CTO 10CX R\$ 71,86	P4 0,517
32					2104301 5CTO 10CX R\$ 31,18	P5 0,220	2105201 5CTO 10CX R\$ 35,42	P5 0,260	2106001 5CTO 10CX R\$ 46,45	P5 0,303	2106901 2CTO 10CX R\$ 62,14	P4 0,481	2107801 2CTO 10CX R\$ 85,14	P5 0,630
38							2105301 5CTO 10CX R\$ 38,75	P5 0,300	2106101 5CTO 8CX R\$ 53,44	N1 0,395	2107001 2CTO 10CX R\$ 62,59	P5 0,540	2107901 2CTO 10CX R\$ 85,89	P5 0,700
45									2106201 2CTO 10CX R\$ 60,32	P5 0,460	2107101 2CTO 10CX R\$ 77,34	P5 0,620	2108001 2CTO 8CX R\$ 106,86	N1 0,850
50									2106301 2CTO 10CX R\$ 65,77	P5 0,530	2107201 2CTO 10CX R\$ 85,10	P5 0,700	2108101 2CTO 8CX R\$ 115,27	N1 0,950



P2 L90 C80 A50

P3 L90 C80 A60

P4 L90 C80 A80

P5 L135 C80 A90

N1 L140 C120 A90

### Aplicação

Fixação de chapas finas de metais simples ou nobres e, raras exceções, em concreto. Com buchas de nylon ou plástico.

**Dica:** Um pequeno e indicado pré-furo ajuda na aplicação e não compromete a fixação.

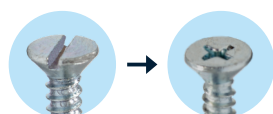

DEVIDO AO AUMENTO DO USO DE PARAFUSADEIRAS,  
 O MERCADO TEM MIGRADO PARA A FENDA PHILIPS

Imagens meramente ilustrativas

# PARAFUSO AUTO-FIX

CHATA PHILIPS

Material: Aço baixo carbono  
 Acabamento: Zincado branco  
 Rosca: DIN 7970  
 Dimensão: DIN 7982  
 Tratamento: Cementado  
 NCM: 7318.14.00  
 IPI: Conforme legislação  
 Unidade de venda: Cento

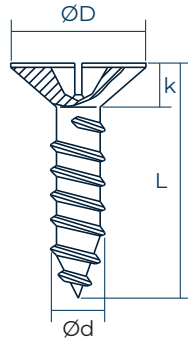

Diâmetro	2,2	2,9	3,5	3,9	4,2	4,8	5,5	6,3
ØD máx	4,30	5,50	6,80	7,50	8,10	9,50	10,8	12,5
k ref	1,30	1,70	2,10	2,30	2,50	3,00	3,40	3,80
chave	N1	N1	N2	N2	N2	N2	N3	N3

## L (mm)

6,5	<b>3381401</b> 10CTO 20CX R\$ 4,07	P2 0,018	<b>2108301</b> 5CTO 20CX R\$ 4,89	P2 0,036	<b>2108801</b> 5CTO 20CX R\$ 8,83	P2 0,059										
9,5	<b>2108201</b> 10CTO 20CX R\$ 4,21	P2 0,020	<b>2108401</b> 5CTO 20CX R\$ 6,79	P2 0,044	<b>2108901</b> 5CTO 20CX R\$ 11,27	P2 0,067	<b>2109501</b> 5CTO 20CX R\$ 12,05	P2 0,076	<b>2110201</b> 5CTO 10CX R\$ 13,61	P2 0,099						
13	<b>3579401</b> 10CTO 20CX R\$ 7,37	P2 0,025	<b>2108501</b> 5CTO 20CX R\$ 7,74	P2 0,052	<b>2109001</b> 5CTO 20CX R\$ 12,08	P2 0,091	<b>2109601</b> 5CTO 20CX R\$ 15,16	P2 0,107	<b>2110301</b> 5CTO 10CX R\$ 19,05	P3 0,116	<b>2111101</b> 5CTO 10CX R\$ 26,04	P3 0,166	<b>2112001</b> 5CTO 10CX R\$ 33,53	P4 0,210	<b>2112901</b> 5CTO 10CX R\$ 47,24	P5 0,306
16			<b>2108601</b> 5CTO 20CX R\$ 9,51	P2 0,065	<b>2109101</b> 5CTO 10CX R\$ 14,94	P2 0,096	<b>2109701</b> 5CTO 10CX R\$ 17,62	P2 0,122	<b>2110401</b> 5CTO 10CX R\$ 20,08	P3 0,140	<b>2111201</b> 5CTO 10CX R\$ 29,41	P4 0,203	<b>2112101</b> 5CTO 10CX R\$ 37,27	P5 0,263	<b>2113001</b> 5CTO 10CX R\$ 52,10	P5 0,356
19			<b>2108701</b> 5CTO 20CX R\$ 11,81	P2 0,075	<b>2109201</b> 5CTO 10CX R\$ 17,38	P2 0,117	<b>2109801</b> 5CTO 10CX R\$ 20,47	P2 0,140	<b>2110501</b> 5CTO 10CX R\$ 23,97	P4 0,160	<b>2111301</b> 5CTO 10CX R\$ 33,95	P4 0,222	<b>2112201</b> 5CTO 10CX R\$ 41,00	P5 0,303	<b>2113101</b> 5CTO 10CX R\$ 57,47	P3 0,394
22					<b>2109301</b> 5CTO 10CX R\$ 18,31	P3 0,120	<b>2109901</b> 5CTO 10CX R\$ 22,32	P3 0,159	<b>2110601</b> 5CTO 10CX R\$ 24,82	P5 0,184	<b>2111401</b> 5CTO 10CX R\$ 36,67	P5 0,254	<b>2112301</b> 2CTO 10CX R\$ 43,37	P4 0,330	<b>2113201</b> 2CTO 10CX R\$ 63,63	P4 0,481
25			<b>2109401</b> 5CTO 10CX R\$ 19,75	P3 0,136			<b>2110001</b> 5CTO 10CX R\$ 23,45	P4 0,174	<b>2110701</b> 5CTO 10CX R\$ 27,81	P5 0,210	<b>2111501</b> 5CTO 10CX R\$ 39,29	P5 0,282	<b>2112401</b> 2CTO 10CX R\$ 48,59	P4 0,365	<b>2113301</b> 2CTO 10CX R\$ 69,68	P4 0,544
32							<b>2110101</b> 5CTO 10CX R\$ 29,68	P5 0,215	<b>2110801</b> 5CTO 10CX R\$ 34,92	P5 0,251	<b>2111601</b> 5CTO 10CX R\$ 43,96	P5 0,340	<b>2112501</b> 2CTO 10CX R\$ 56,29	P4 0,450	<b>2113401</b> 2CTO 10CX R\$ 77,11	P5 0,655
38									<b>2110901</b> 5CTO 10CX R\$ 37,09	P2 0,297	<b>2111701</b> 5CTO 8CX R\$ 53,33	N1 0,400	<b>2112601</b> 2CTO 10CX R\$ 65,29	P5 0,540	<b>2113501</b> 2CTO 10CX R\$ 90,17	P5 0,700
45											<b>2111801</b> 2CTO 10CX R\$ 58,89	P5 0,460	<b>2112701</b> 2CTO 10CX R\$ 75,20	P5 0,610	<b>2113601</b> 2CTO 8CX R\$ 104,47	N1 0,841
50									<b>3287001</b> 2CTO 10CX R\$ 48,11	P2 0,370	<b>2111901</b> 2CTO 10CX R\$ 65,18	P5 0,510	<b>2112801</b> 2CTO 10CX R\$ 84,09	P5 0,690	<b>2113701</b> 2CTO 8CX R\$ 127,21	N1 0,935



P2 L90 C80 A50

P3 L90 C80 A60

P4 L90 C80 A80

P5 L135 C80 A90

N1 L140 C120 A90

Consulte lote mínimo

## Aplicação

Fixação de chapas finas de metais simples ou nobres e, raras exceções, em concreto. Com buchas de nylon ou plástico.

**Dica:** Um pequeno e indicado pré-furo ajuda na aplicação e não compromete a fixação.



CONSULTE TAMBÉM  
A LINHA DE BUCHAS

Imagens meramente ilustrativas

# PARAFUSO AUTO-FIX

## PANELA SIMPLES

Material: Aço baixo carbono  
 Acabamento: Zincado branco  
 Rosca: DIN 7970  
 Dimensão: DIN 7971  
 Tratamento: Cementado  
 NCM: 7318.14.00  
 IPI: Conforme legislação  
 Unidade de venda: Cento

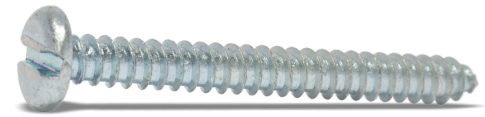
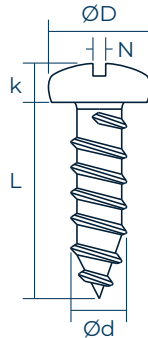

Diâmetro	2,9	3,5	3,9	4,2	4,8	5,5	6,3
ØD máx	5,60	6,90	7,50	8,20	9,50	10,8	12,5
K ref	1,75	2,10	2,25	2,45	2,80	3,20	3,65
N máx	1,00	1,30	1,30	1,40	1,60	1,80	1,90

### L (mm)

6,5	<b>2116501</b> 5CTO 20CX R\$ 5,84	P2 0,036	<b>2117101</b> 5CTO 20CX R\$ 10,32	P2 0,073	<b>2117801</b> 5CTO 20CX R\$ 12,70	P2 0,100								
9,5	<b>2116601</b> 5CTO 20CX R\$ 7,33	P2 0,051	<b>2117201</b> 5CTO 20CX R\$ 11,95	P2 0,080	<b>2117901</b> 5CTO 20CX R\$ 14,64	P2 0,110	<b>2118601</b> 5CTO 10CX R\$ 18,01	P2 0,126	<b>2119501</b> 5CTO 10CX R\$ 25,71	P3 0,174				
13	<b>2116701</b> 5CTO 20CX R\$ 8,96	P2 0,066	<b>2117301</b> 5CTO 20CX R\$ 15,21	P2 0,102	<b>2118001</b> 5CTO 20CX R\$ 17,88	P2 0,112	<b>2118701</b> 5CTO 10CX R\$ 20,60	P2 0,150	<b>2119601</b> 5CTO 10CX R\$ 29,80	P3 0,220	<b>2120501</b> 5CTO 10CX R\$ 38,14	P4 0,279	<b>2121401</b> 5CTO 10CX R\$ 55,22	P5 0,409
16	<b>2116801</b> 5CTO 20CX R\$ 9,78	P2 0,070	<b>2117401</b> 5CTO 10CX R\$ 16,29	P2 0,120	<b>2118101</b> 5CTO 10CX R\$ 21,12	P2 0,150	<b>2118801</b> 5CTO 10CX R\$ 24,62	P3 0,175	<b>2119701</b> 5CTO 10CX R\$ 33,95	P4 0,236	<b>2120601</b> 5CTO 10CX R\$ 43,25	P5 0,335	<b>2121501</b> 5CTO 10CX R\$ 59,95	P5 0,437
19	<b>2116901</b> 5CTO 20CX R\$ 11,54	P2 0,075	<b>2117501</b> 5CTO 10CX R\$ 18,70	P2 0,135	<b>2118201</b> 5CTO 10CX R\$ 23,32	P3 0,158	<b>2118901</b> 5CTO 10CX R\$ 26,69	P3 0,191	<b>2119801</b> 5CTO 10CX R\$ 37,19	P4 0,257	<b>2120701</b> 5CTO 10CX R\$ 48,49	P5 0,346	<b>2121601</b> 5CTO 10CX R\$ 65,65	P4 0,506
22	<b>2117001</b> 5CTO 20CX R\$ 13,08	P2 0,110	<b>2117601</b> 5CTO 10CX R\$ 19,62	P3 0,150	<b>2118301</b> 5CTO 10CX R\$ 24,07	P3 0,177	<b>2119001</b> 5CTO 10CX R\$ 28,06	P4 0,213	<b>2119901</b> 5CTO 10CX R\$ 39,04	P5 0,286	<b>2120801</b> 5CTO 10CX R\$ 50,84	P4 0,379	<b>2121701</b> 5CTO 10CX R\$ 71,22	P4 0,542
25			<b>2117701</b> 5CTO 10CX R\$ 22,10	P3 0,162	<b>2118401</b> 5CTO 10CX R\$ 26,07	P4 0,196	<b>2119101</b> 5CTO 10CX R\$ 30,68	P4 0,235	<b>2120001</b> 5CTO 10CX R\$ 43,28	P5 0,310	<b>2120901</b> 2CTO 10CX R\$ 55,81	P4 0,435	<b>2121801</b> 2CTO 10CX R\$ 78,92	P4 0,601
32					<b>2118501</b> 5CTO 10CX R\$ 32,18	P5 0,240	<b>2119201</b> 5CTO 10CX R\$ 37,54	P5 0,276	<b>2120101</b> 5CTO 10CX R\$ 50,63	P5 0,376	<b>2121001</b> 2CTO 10CX R\$ 65,53	P4 0,489	<b>2121901</b> 2CTO 10CX R\$ 88,03	P5 0,720
38							<b>2119301</b> 5CTO 10CX R\$ 38,99	P5 0,330	<b>2120201</b> 5CTO 8CX R\$ 54,27	N1 0,435	<b>2121101</b> 2CTO 10CX R\$ 69,34	P5 0,575	<b>2122001</b> 2CTO 10CX R\$ 96,59	P5 0,810
45							<b>2119401</b> 5CTO 10CX R\$ 57,93	P5 0,440	<b>2120301</b> 2CTO 10CX R\$ 62,33	P5 0,501	<b>2121201</b> 2CTO 10CX R\$ 81,28	P5 0,700	<b>2122101</b> 2CTO 8CX R\$ 112,80	N1 0,936
50									<b>2120401</b> 2CTO 10CX R\$ 69,32	P5 0,545	<b>2121301</b> 2CTO 10CX R\$ 88,59	P5 0,760	<b>2122201</b> 2CTO 8CX R\$ 121,24	N1 1,000



P2 L90 C80 A50

P3 L90 C80 A60

P4 L90 C80 A80

P5 L135 C80 A90

N1 L140 C120 A90

Consulte lote mínimo

### Aplicação

Fixação de chapas finas de metais simples ou nobres e, raras exceções, em concreto. Com buchas de nylon ou plástico.

**Dica:** Um pequeno e indicado pré-furo ajuda na aplicação e não compromete a fixação.

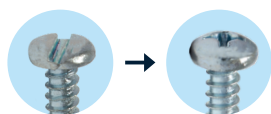

DEVIDO AO AUMENTO DO USO DE PARAFUSADEIRAS,  
 O MERCADO TEM MIGRADO PARA A FENDA PHILIPS

Imagens meramente ilustrativas

## PARAFUSO AUTO-FIX

### PANELA PHILIPS

Material: Aço baixo carbono  
 Acabamento: Zincado branco  
 Rosca: DIN 7970  
 Dimensão: DIN 7981  
 Tratamento: Cementado  
 NCM: 7318.14.00  
 IPI: Conforme legislação  
 Unidade de venda: Cento

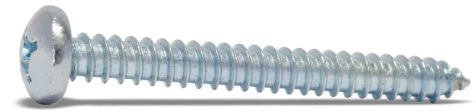
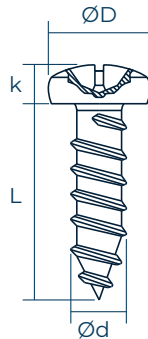

Diâmetro	2,2	2,9	3,5	3,9	4,2	4,8	5,5	6,3
ØD máx	4,20	5,60	6,90	7,50	8,20	9,50	108	12,5
K ref	1,80	2,20	2,60	2,80	3,05	3,55	3,95	4,55
Chave	N1	N1	N2	N2	N2	N2	N3	N3

#### L (mm)

6,5	35005601 10CTO 20CX R\$ 4,67	P2 0,023	2123001 5CTO 20CX R\$ 6,79	P2 0,046	2123501 5CTO 20CX R\$ 11,54	P2 0,076										
9,5	3381601 10CTO 20CX R\$ 5,16	P2 0,030	2123101 5CTO 20CX R\$ 8,01	P2 0,055	2123601 5CTO 20CX R\$ 12,36	P2 0,090	2124201 5CTO 20CX R\$ 16,84	P2 0,102	2124901 5CTO 10CX R\$ 19,43	P2 0,130	2125701 5CTO 10CX R\$ 29,20	P3 0,204				
13	2122901 10CTO 20CX R\$ 5,84	P2 0,036	2123201 5CTO 20CX R\$ 9,51	P2 0,069	2123701 5CTO 20CX R\$ 14,94	P2 0,102	2124301 5CTO 20CX R\$ 19,44	P2 0,137	2125001 5CTO 10CX R\$ 22,40	P2 0,156	2125801 5CTO 10CX R\$ 33,57	P3 0,215	2126701 5CTO 10CX R\$ 44,12	P4 0,291	2127601 5CTO 10CX R\$ 61,70	P5 0,450
16			2123301 5CTO 20CX R\$ 12,36	P2 0,077	2123801 5CTO 10CX R\$ 18,47	P2 0,116	2124401 5CTO 10CX R\$ 20,47	P2 0,150	2125101 5CTO 10CX R\$ 25,45	P3 0,175	2125901 5CTO 10CX R\$ 36,52	P4 0,250	2126801 5CTO 10CX R\$ 47,74	P5 0,350	2127701 5CTO 10CX R\$ 68,30	P5 0,479
19			2123401 5CTO 20CX R\$ 12,71	P2 0,083	2123901 5CTO 10CX R\$ 19,62	P2 0,135	2124501 5CTO 10CX R\$ 24,62	P3 0,170	2125201 5CTO 10CX R\$ 28,45	P3 0,200	2126001 5CTO 10CX R\$ 39,63	P4 0,278	2126901 5CTO 10CX R\$ 52,35	P5 0,375	2127801 2CTO 10CX R\$ 78,90	P4 0,520
22					2124001 5CTO 10CX R\$ 20,27	P3 0,150	2124601 5CTO 10CX R\$ 24,94	P3 0,186	2125301 5CTO 10CX R\$ 29,82	P4 0,220	2126101 5CTO 10CX R\$ 42,53	P5 0,320	2127001 2CTO 10CX R\$ 52,50	P4 0,420	2127901 2CTO 10CX R\$ 79,40	P4 0,600
25					2124101 5CTO 10CX R\$ 22,89	P3 0,165	2124701 5CTO 10CX R\$ 27,06	P4 0,200	2125401 5CTO 10CX R\$ 32,05	P4 0,230	2126201 5CTO 10CX R\$ 47,89	P5 0,397	2127101 2CTO 10CX R\$ 58,30	P4 0,448	2128001 2CTO 10CX R\$ 88,88	P4 0,650
32							2124801 5CTO 10CX R\$ 27,44	P5 0,250	2125501 5CTO 10CX R\$ 38,59	P5 0,299	2126301 5CTO 10CX R\$ 55,50	P5 0,340	2127201 2CTO 10CX R\$ 68,14	P4 0,550	2128101 2CTO 10CX R\$ 94,80	P5 0,759
38									2125601 5CTO 10CX R\$ 45,54	P5 0,335	2126401 5CTO 8CX R\$ 57,47	N1 0,454	2127301 2CTO 10CX R\$ 73,17	P5 0,630	2128201 2CTO 10CX R\$ 102,44	P5 0,900
45											2126501 2CTO 10CX R\$ 64,94	P5 0,515	2127401 2CTO 10CX R\$ 82,85	P5 0,700	2128301 2CTO 8CX R\$ 115,16	N1 0,995
50											2126601 2CTO 10CX R\$ 71,57	P5 0,580	2127501 2CTO 10CX R\$ 90,06	P5 0,770	2128401 2CTO 8CX R\$ 125,52	N1 1,100



P2 L90 C80 A50

P3 L90 C80 A60

P4 L90 C80 A80

P5 L135 C80 A90

N1 L140 C120 A90

### Aplicação

Fixação de chapas finas de metais simples ou nobres e, raras exceções, em concreto. Com buchas de nylon ou plástico.

**Dica:** Um pequeno e indicado pré-furo ajuda na aplicação e não compromete a fixação.

Imagens meramente ilustrativas

## PARAFUSO AUTO-FIX FLANGEADA FENDA COMBINADA

Material: Aço baixo carbono  
Acabamento: Zincado branco  
Rosca: DIN 7970  
Tratamento: Cementado  
NCM: 7318.14.00  
IPI: Conforme legislação  
Unidade de venda: Cento

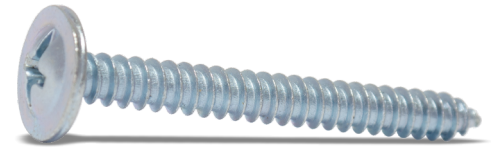
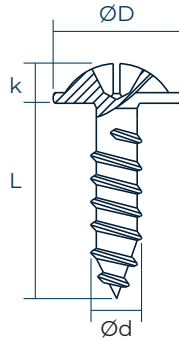

Diâmetro	3,9	4,2	4,8
ØD máx	9,50	10,8	12,0
K ref	2,00	2,30	2,70
N máx	N2	N2	N2

L (mm)						
32	<b>2771501</b> 5CTO 10CX R\$ 33,67	P5 0,256	<b>3288001</b> 5CTO 10CX R\$ 38,66	P5 0,300	<b>3288101</b> 5CTO 8CX R\$ 53,50	N1 0,430
38			<b>2771601</b> 5CTO 8CX R\$ 43,25	N1 0,349	<b>2771701</b> 5CTO 8CX R\$ 58,66	N1 0,460

## PARAFUSO AUTO-FIX PONTA PILOTO PANELA SIMPLES & PHILIPS

Material: Aço baixo carbono  
Acabamento: Zincado branco  
Rosca: DIN 7970  
Dimensão: FS 7971 / PH 7981  
Tratamento: Cementado  
NCM: 7318.14.00  
IPI: Conforme legislação  
Unidade de venda: Cento

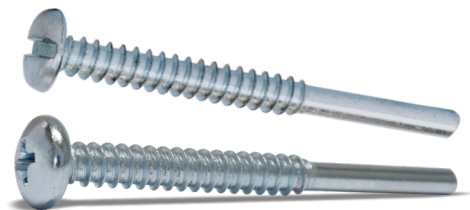
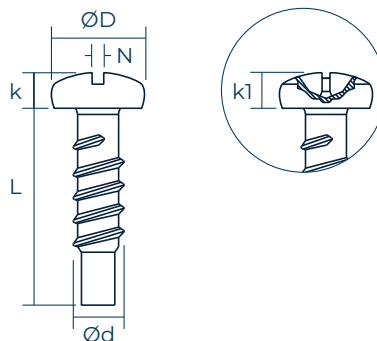

Diâmetro	3,9	4,2	4,8
ØD máx	7,50	8,20	9,50
k / k1 ref	2,25	2,45	2,80
N máx / Chave	1,30	1,40	1,60

Diâmetro	3,9	4,2	4,8
ØD máx	7,50	8,20	9,50
k / k1 ref	2,80	3,05	3,55
N máx / Chave	N2	N2	N2

L (mm)	Fenda Simples				
25	<b>2128901</b> 5CTO 10CX R\$ 32,43	P4 0,205	<b>2775901</b> 5CTO 10CX R\$ 35,64	<b>2776201</b> 5CTO 10CX R\$ 39,78	P5 0,319
32	<b>2129001</b> 5CTO 10CX R\$ 33,50	P5 0,239	<b>2776001</b> 5CTO 10CX R\$ 36,43	<b>2129201</b> 5CTO 10CX R\$ 49,01	P5 0,378
38			<b>2776101</b> 5CTO 10CX R\$ 42,00	<b>2129301</b> 5CTO 8CX R\$ 58,57	N1 0,439
45				<b>2750901</b> 2CTO 10CX R\$ 62,36	P5 0,500
50				<b>2129401</b> 2CTO 10CX R\$ 64,79	P5 0,520

L (mm)	Fenda Philips				
25	<b>2775801</b> 5CTO 10CX R\$ 24,57	P4 0,206	<b>2129701</b> 5CTO 10CX R\$ 31,80	<b>2129801</b> 5CTO 10CX R\$ 43,77	P5 0,320
32	<b>2129501</b> 5CTO 10CX R\$ 31,05	P5 0,247	<b>2129601</b> 5CTO 10CX R\$ 37,41	<b>2128501</b> 5CTO 10CX R\$ 51,38	P5 0,388
38			<b>2254801</b> 5CTO 10CX R\$ 40,29	<b>2128601</b> 5CTO 8CX R\$ 55,10	N1 0,453
45					
50				<b>2128701</b> 2CTO 10CX R\$ 63,99	P5 0,524



P2 L90 C80 A50

P3 L90 C80 A60

P4 L90 C80 A80

P5 L135 C80 A90

N1 L140 C120 A90

Consulte lote mínimo

Imagens meramente ilustrativas